

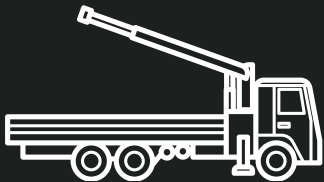

Tarjoamme laajan valikoiman korkealaatuisia kouria ja lisälaitteita vastaamaan yrityksesi moninaisia tarpeita.

TEHOKKAAT KOURAT JA LISÄLAITTEET



Kuljetus ja Rakennusala

Lastaus- ja Purkukourat
Sora- ja Maakahmarit
Riipukkeet ja Rotaattorit
Nostokoukut



Jätehuolto ja Kierrätys

Kierrätyskourat
Lajittelukourat
Energiakourat

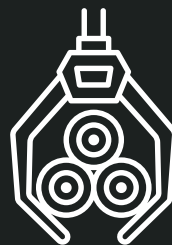

Metsänhoito

Puukourat
Sahakourat
Risukourat
Kuormainvaa'at



Maanrakennus ja Maansiirtotyöt

Purkukourat
Kivikourat
Pylväskourat
Puu- ja Energiakourat



+358 40 841 8479

sctservice.fi

Mursketie 1, 21420 Lieto



TG-SARJAN PUUKOURAT

TG sarja kattaa kaikenkokoiset puukourat pienistä 25 kg painoisista kourista aina yli 2000 kg painaviin järeisiin kaivinkonemalleihin asti.

TG sarjasta löydät varmasti sopivan puukouran!

TG Ultra



Ultrakevyt puukoura, joka painii omassa sarjassaan! Saatavana kokoluokassa 0,28 m² - 0,47 m²

- Uusin SSAB-teräsmateriaali; Strenx 900 yhdistettynä vahvaan sylinteriin takaavat suuret taakat ja luokkansa kevyimmän omamassan.

TG Standard



Vankkarakenteiset TG Standard puukourat kokoluokassa 0,08 m² - 0,25 m²

- Kaksinkertaiset männänvarren tiivistet
- Kaksinkertaiset ohjaintangot

TG Heavy Duty



Todellista Heavy Duty -voimaa! Kaivinkonemainen Hardox® runko tekee tästä kourasta monipuolisen työkalun vaativiin ja raskaisiin töihin.

- TG 28 S kourasta ylöspäin sekä koko PRO sarjassa yhtenäiset Hardox® ohjaintangot







TG ULTRA

Puutavaranoistureille suunniteltu erikoiskevyt ja luja koura.

SSAB:n uusi teräslaatu Strenx 900 mahdollistaa alhaisen painon yhdistettynä ylivoimaiseen lujuuteen.

Huippuunsa optimoidut geometriat ja voimakas sylinteri, jossa on kaksoismäntävarren tiivistet.



MODEL SPECS.	 Kg	 m²	 Bar	 l/min	 kN	 ton	 tm
TG 28 Ultra	190	0,28	250	50	18,9	3	10-12
TG 35 Ultra	190	0,36	250	50	16,9	4	10-12
TG 40 Ultra	245	0,40	250	60	19,9	4,5	10-15
TG 47 Ultra	290	0,47	250	60	22,7	5	10-15

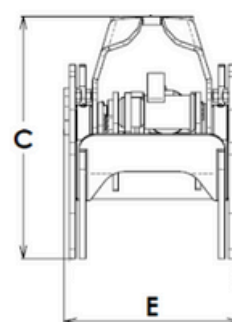
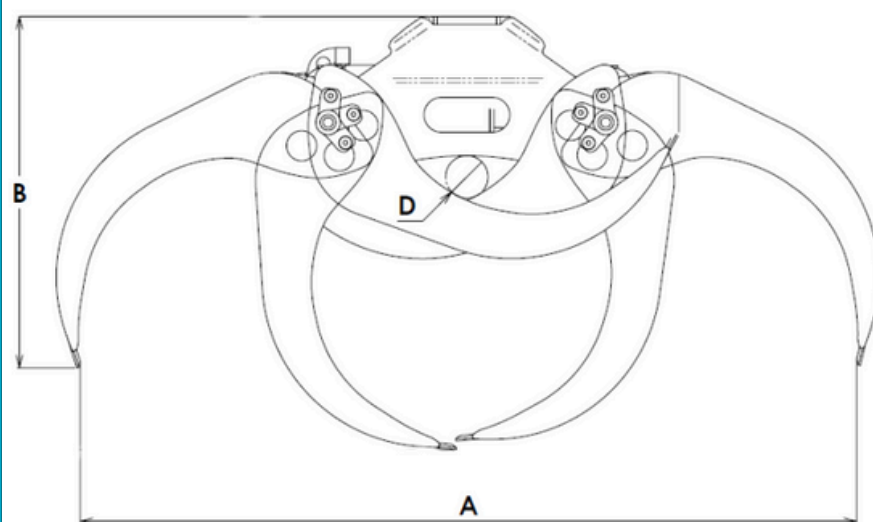

	TG 28 Ultra	TG 35 Ultra	TG 40 Ultra	TG 47 Ultra
A	1550	1830	1920	2027
B	795	827	835	905
C	553	570	630	670
D	110	100	125	145
E	436	414	519	519

TG STANDARD

Kestävä ja vankkarakenteinen peruskoura.
Erittäin suosittu kappaletavaranoosturi
käytössä.

TG 22 PRO L ja TG 25 malleissa Hardox®
-materiaalista valmistetut kynnet.

Sylinteri, jossa on kaksinkertaiset
männänvarren tiivisteet korkeaa painetta
varten.

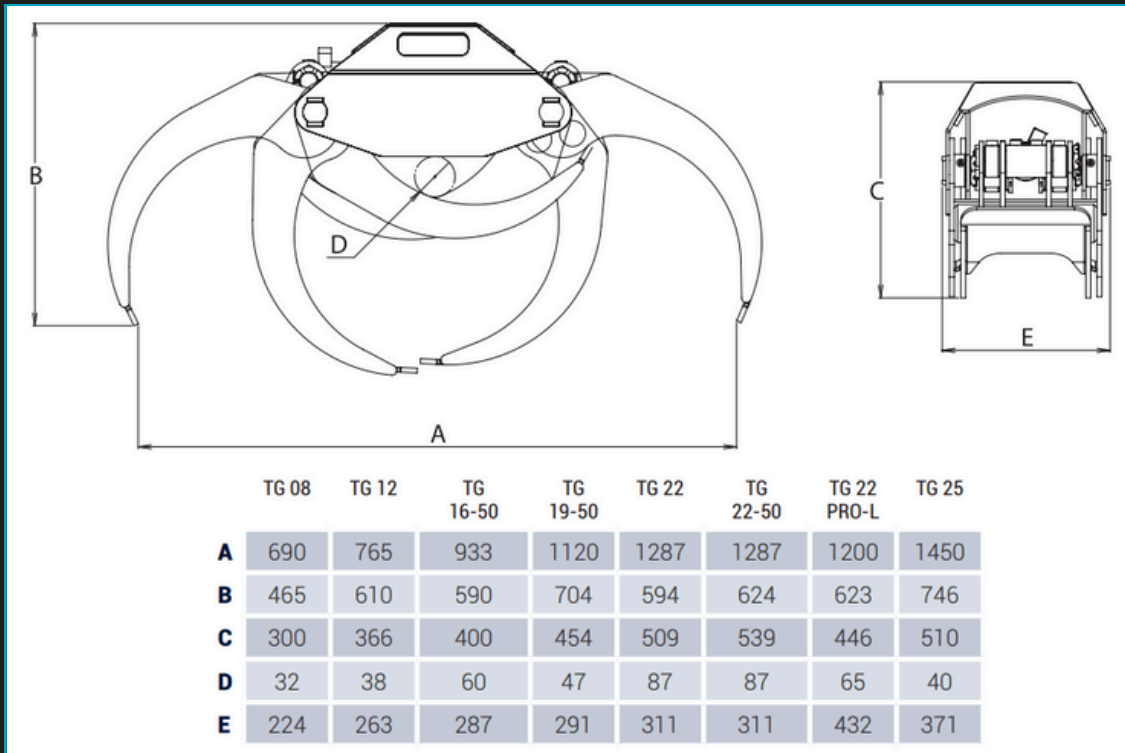

MODEL SPECS.

	Kg	m³	Bar	l/min	kN	ton	tm	tm	E ton	E ton	
TG 08	25	0,08	160	15	4	0,3	0,5	1	0,5-1	-	-
TG 12	44	0,12	200	30	8	0,6	2	3	1-3	-	-
TG 16-50	50	0,16	200	35	9	0,8	2	3	1-3	-	-
TG 19-50	67	0,18	200	40	10	1	2,5	4	1-4	-	-
TG 22	98	0,22	200	40	13,5	1,5	3	8	2-6	-	-
TG 22-50	98	0,22	200	40	13,5	1,5	3	8	2-6	-	-
TG 22 PRO-L	128	0,20	250	40	14,5	2	5	10	3-10	Yes	-
TG 25	138	0,25	200	50	11	2	3	10	3-6	-	-

TG HEAVY DUTY

Todellinen Heavy Duty työkalu, joka kestää!
Extra vahvistettu Hardox® runko ja kynnet.

Yhtenäiset ohjaintangot Hardox®-
materiaalista (TG 28 S ja sitä suuremmat
+ koko PRO-sarja)

Optimoitu geometria ja kaksinkertaiset
mäntävarren tiivistet



MODEL SPECIFICATIONS	Kg	m ²	Bar	l/min	kN	ton	tm	tm	ton	ton	
TG 12 S	50	0,12	200	30	8	0,8	2	4	0,5-4	0,5-2	-
TG 16 S	65	0,16	200	35	9	1	3	5	1-5	1-3	-
TG 16 PRO S	76	0,16	200	35	7	1	4	7	1-6	1-4	Yes
TG 22 S	112	0,22	200	40	13,5	2	4	7	2-6	2-4	-
TG 22 PRO L	128	0,20	250	40	14,5	2	5	10	3-10	2-5	-
TG 22 PRO S	144	0,20	250	40	14,5	3	5	10	4-12	4-8	Yes
TG 23 S	130	0,23	200	50	13,5	2	5	7	2-8	2-5	-
TG 25 S	171	0,25	250	50	12,6	3	8	10	4-10	3-6	-
TG 25 PRO S	208	0,225	250	50	14,5	4	10	15	6-15	6-10	Yes
TG 28 S	275	0,30	300	60	16,6	5	12	30	8-18	8-12	Yes
TG 35 S	340	0,38	300	60	17,5	7	15	35	10-22	10-16	Yes
TG 42 S	408	0,50	300	70	21,8	8	20	40	12-25	12-18	Yes
TG 42 SM	500	0,50	300	70	21,8	10	25	-	15-30	15-25	-
TG 55 S	760	0,65	300	90	25	10	30	-	16-30	16-20	-
TG 55 SM	945	0,65	300	90	25	10	35	-	20-35	20-30	-
TG 80 S	737	0,80	300	90	22	10	30	-	20-35	-	-
TG 80 SM	1008	0,80	300	90	40	10	40	-	15-35	15-25	-
TG 100 SM	1357	1	300	90	38	12	40	-	20-45	-	-
TG 120 SM	2020	1,20	300	90	40	12	40	-	20-45	-	-

TG HEAVY DUTY

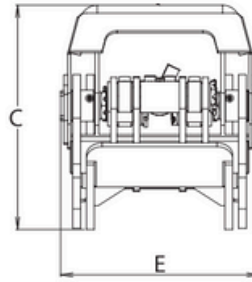
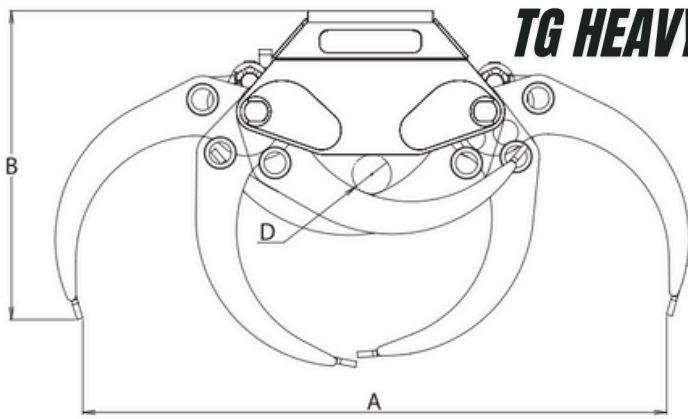

	TG 12 S	TG 16 S	TG 16 PRO S
A	765	925	930
B	588	590	515
C	381	402	355
D	38	60	47
E	263	301	344

	TG 22 S	TG 22 PRO L	TG 22 PRO S	TG 23 S	TG 25 S	TG 25 PRO S	TG 28 S	TG 35 S	TG 42 S	TG 42 SM	TG 55 S	TG 55 SM	TG 80 S	TG 80 SM	TG 100 SM	TG 120 SM
A	1287	1200	1200	1262	1450	1342	1490	1880	1831	1831	2438	2445	2780	2780	2948	3235
B	594	623	623	631	746	723	785	807	982	982	1025	1025	1176	1129	1432	1523
C	509	446	446	465	510	498	570	594	676	676	802	802	900	935	985	1047
D	87	65	65	55	40	72	100	65	100	100	150	150	170	175	175	195
E	321	432	432	411	391	482	508	522	533	533	633	633	633	632	702	891

TG LOG-BITE HD

Monipuolinen puutavarakoura sekä yksittäisten tukkien että kuitupuun käsittelyyn. Valmistettu Hardox®-terästä.

Massiivinen 100 mm sylinteriputki ja 63 mm männänvarsi voimakkaalla puristuksella ja nopealla avauksella.

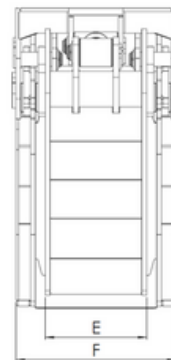
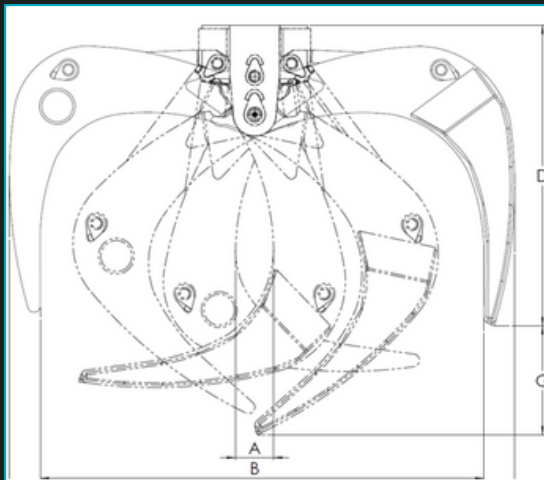
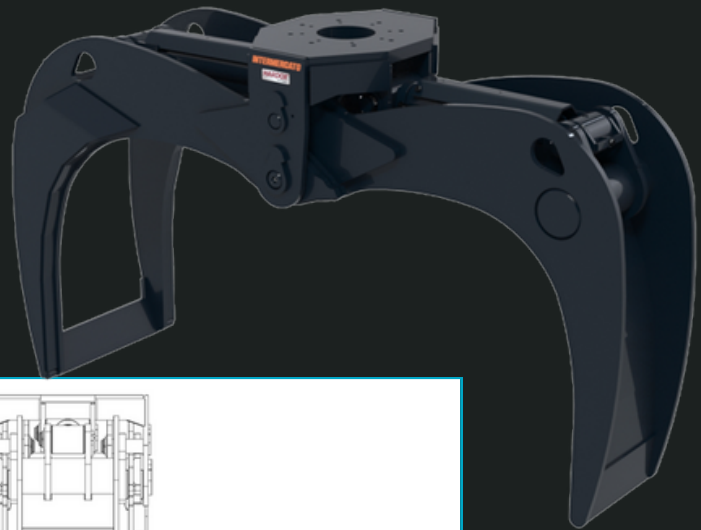

	Log-Bite 500HD	Log-Bite 650HD	Log-Bite 750HD
A	191	161	175
B	1630	1864	2004
C	1854	2124	2292
D	1066	1258	1311
E	416	426	426
F	622	670	670
G	388	456	484

MODEL SPECIFICATIONS

	Kg	m ³	Bar	l/min	kN	ton	tm	tm	ton
Log-Bite 500HD	745	0,52	250	60	72	-	30	-	20
Log-Bite 650HD	900	0,65	250	70	72	-	35	-	24
Log-Bite 750HD	976	0,75	250	70	72	-	40	-	28



UUSI GRX SARJA

GRX sarja edustaa uutta sukupolvea. Kaikki sarjan kourat valmistetaan Ruotsissa SSAB:n Strenx 700 suurlujuusterästä ja Hardox® 450 kulutusterästä, jotka yhdessä takaavat GRX sarjalle ylivoimaisen kestävyuden tässä paino ja kokoluokassa.

Mallistosta löytyy puukourat, 4-5 sormiset energiakourat sekä lajittelukourat. Kaikkien GRX sarjan kourien runko on valmistettu yhdestä kappaleesta välttämällä ylimääräisiä hitsausaumoja.

Suunnittelun lähtökohtana on ollut tehdä kevyt, kestävä ja voimakas koura pieniin sekä keskikokoisiin kaivinkoneisiin. GRX sarjan kourat soveltuvat yhtä hyvin myös kappaletavaranostureille.

Kaikissa (EG) lajittelukourissa on vakiona lukkoventtiili. Muihin lukkoventtiili on saatavilla tarvittaessa optiona.



+358 40 841 8479



sctservice.fi







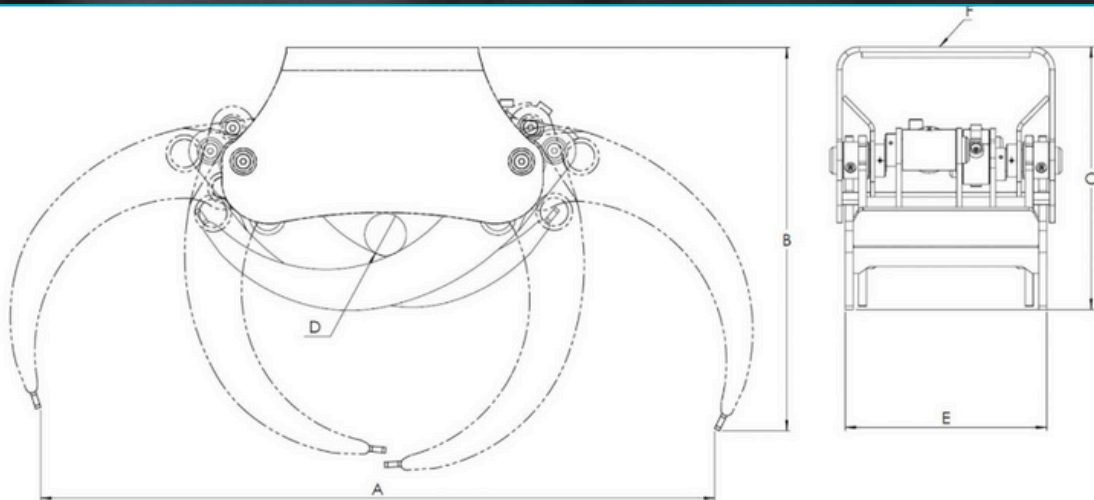

Mursketie 1, 21420 Lieto

GRX PUUKOURAT



MODEL SPECS





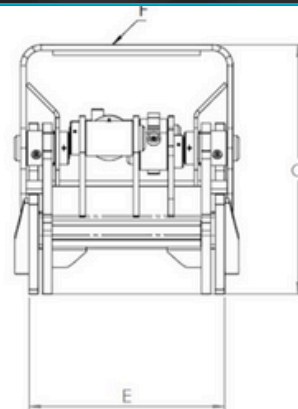
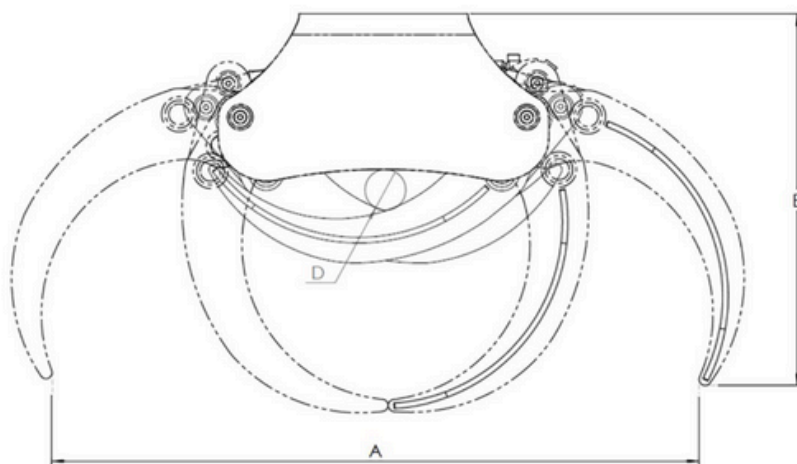

	 Kg	 m ³	 Bar	 l/min	 kN	 ton
GRX 10	68	0,11	200	20	7,2	1,5-3
GRX 15	91	0,14	200	20	7,2	3-6
GRX 20	165	0,20	250	30	11,3	5-9
GRX 25	238	0,25	250	40	14,9	8-13

	GRX 10	GRX 15	GRX 20	GRX 25
A	976	930	1262	1424
B	504	618	705	812
C	350	398	485	543
D	60	63	78	85
E	333	316	377	419
F	140x140 M16 Centre Ø110	140x140 M16 205/10 M12 Centre Ø110	140x140 M16 270/16 M16 Centre Ø145	140x140 M16 270/16 M16 Centre Ø145

GRX 4-SORMISET KOURAT



MODEL SPECS

	 Kg	 m ³	 Bar	 l/min	 kN	 ton
GRX 10-4	64	0,10	200	20	7,2	1,5-3
GRX 15-4	87	0,12	200	20	7,2	3-6
GRX 20-4	157	0,19	250	30	11,3	5-9
GRX 25-4	236	0,24	250	40	14,9	8-13

	GRX 10-4	GRX 15-4	GRX 20-4	GRX 25-4
A	970	940	1234	1385
B	465	570	688	790
C	345	385	485	533
D	60	63	78	85
E	333	367	377	419
F	140x140 M16 Centre Ø110	140x140 M16 205/10 M12 Centre Ø110	140x140 M16 270/16 M16 Centre Ø145	140x140 M16 270/16 M16 Centre Ø145

GRX 5-SORMISET KOURAT

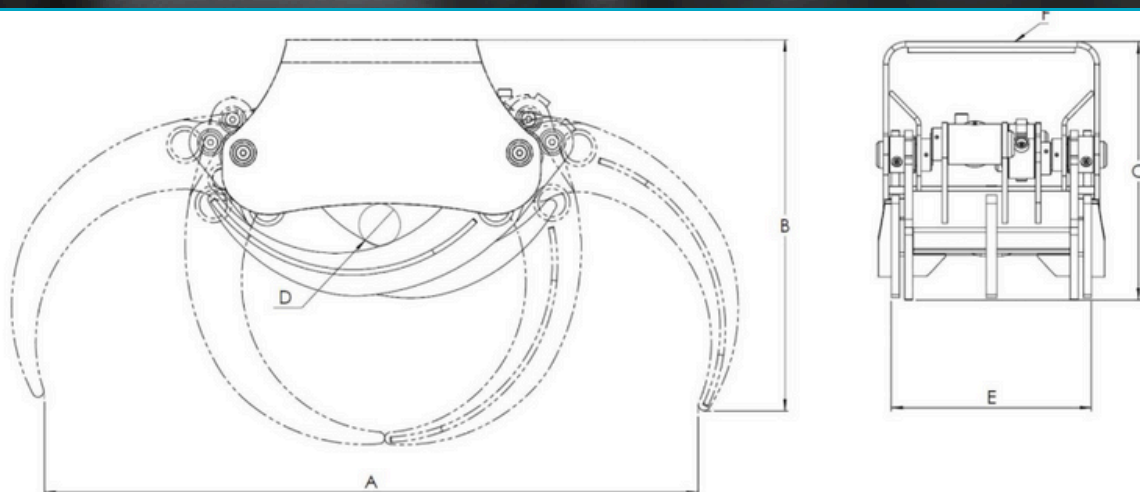

MODEL SPECS







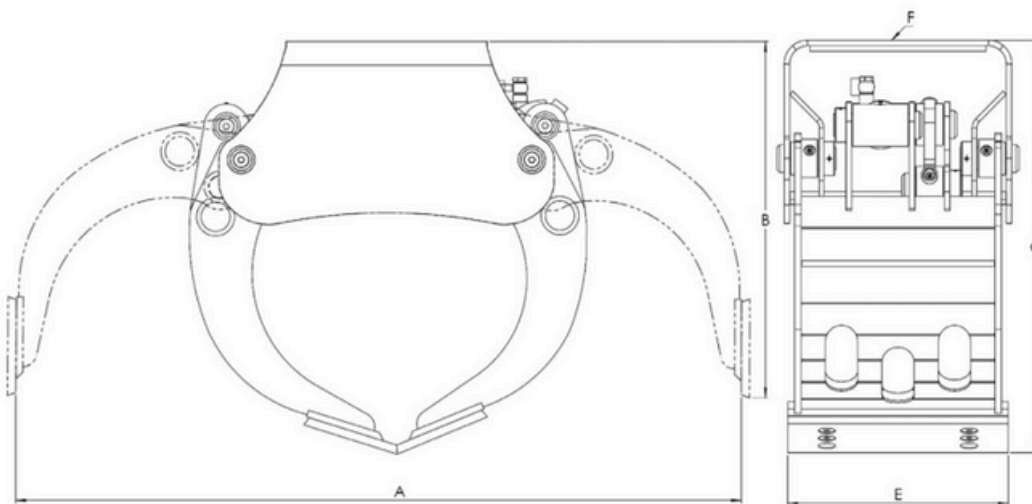

MODEL	Kg	m ²	Bar	l/min	kN	ton
GRX 10-5	66	0,10	200	20	7,2	1,5-3
GRX 15-5	95	0,14	200	20	7,2	3-6
GRX 20-5	170	0,19	250	30	11,3	5-9
GRX 25-5	248	0,24	250	40	14,9	8-13

	GRX 10-5	GRX 15-5	GRX 20-5	GRX 25-5
A	970	940	1234	1385
B	465	578	688	790
C	345	394	485	533
D	60	63	78	85
E	333	316	377	419
F	140x140 M16 Centre Ø110	140x140 M16 205/10 M12 Centre Ø110	140x140 M16 270/16 M16 Centre Ø145	140x140 M16 270/16 M16 Centre Ø145

GRX LAJITTELUKOURAT



MODEL SPECS

	 Kg	 m ²	 Bar	 l/min	 kN	 ton
GRX 10 EG	68	0,79	200	20	7,5	1,5-3
GRX 15 EG	102	0,10	200	20	6,7	3-6
GRX 20 EG	180	0,14	250	30	11	5-9
GRX 25 EG	263	0,19	250	40	14,5	8-13

	GRX 10 EG	GRX 15 EG	GRX 20 EG	GRX 25 EG
A	949	1150	1300	1500
B	451	497	631	735
C	520	616	731	840
E	343	366	395	439
F	140x140 M16 Centre Ø110	140x140 M16 205/10 M12 Centre Ø110	140x140 M16 270/16 M16 Centre Ø145	140x140 M16 270/16 M16 Centre Ø145

ENERGIAKOURAT JA MONITOIMIKOURAT

Laaja valikoima monipuoliseen käyttöön soveltuvia energiakouria.

Käyttökohteita on lukuisia kuten tukkipuu, energiapuu, romuautot ja muu metalliromu, lajittelu, kivien nostot, muovi- ja työmaajätteet ym.



TG SR 3/4

Kolme tai neljä sormisena saatava TG SR on ihanteellinen työkalu hakkurin syöttämiseen. Sopi kaikelle energiapuulle. Jykevimmät koot sopivat myös kaivinkonekäyttöön.



TG SR 5/7

Intermercaton 5 tai 7-sorminen monitoimikoura. Vain mielikuvitus asettaa rajat tälle erittäin monipuoliselle kouralle. Sen suosio puhuu puolestaan.



TG UG 7/9

TG UG käsittelee kiviä ja tukkeja yhtä hyvin kuin kotitalous- ja teollisuusjätettäkin. Todellinen monikäyttötyökalu. UG on kevyempi ja piikkien väli on pienempi kuin GX-mallissa.



TG GX 5/7

Lähes tuhoutumaton koura erittäin vahvalla rungolla ja voimakkailla piikeillä. Suurimmat mallit sopivat raskaille kaivinkoneille. Nostokyky jopa 12 tonnia!

TG SR 3/4

Kestävä ja vankkarakenteinen Hardox® energiakoura kolmella tai neljällä piikillä. Täydellinen esimerkiksi hakkurin syöttämiseen.

Yhtenäiset ohjaintangot Hardox®-materiaalista (TG 28 SR ja sitä suuremmat + koko PRO-sarja)

Sylinteri, jossa on kaksinkertaiset männänvarren tiivistykset korkeaa painetta varten. Extra vahvistettu runko kaivinkonekäyttöön.



MODEL SPECIFICATIONS	Kg	m³	Bar	l/min	kN	ton	tm	tm	ton	ton	
TG 16 SR4-50	67	0,16	200	35	16,7	1	3	5	1-3	-	-
TG 16 SR4	68	0,16	200	35	16,7	1	3	5	1-3	-	-
TG 16 PRO SR4	78	0,16	200	35	7,25	2	4	7	1-6	1-4	Yes
TG 22 PRO SR4	150	0,20	250	40	14,5	3	5	10	4-10	4-6	Yes
TG 25 SR3	213	0,20	250	50	12,6	3	8	15	6-12	6-8	-
TG 25 SR4-W	230	0,25	250	50	12,6	3	8	15	6-12	6-8	-
TG 25 PRO SR4	217	0,225	250	50	14,5	4	10	15	6-12	6-8	Yes
TG 28 SR3	300	0,30	250	50	16,6	5	12	30	8-16	8-12	Yes
TG 28 SR4	295	0,30	250	50	16,6	5	12	30	8-16	8-12	Yes
TG 35 SR4	380	0,38	250	60	17,2	7	15	35	10-20	10-14	Yes
TG 42 SR4	458	0,50	250	60	21,8	8	20	40	12-22	12-16	Yes
TG 55 SR4	873	0,65	250	70	24,2	10	30	-	14-25	14-18	-

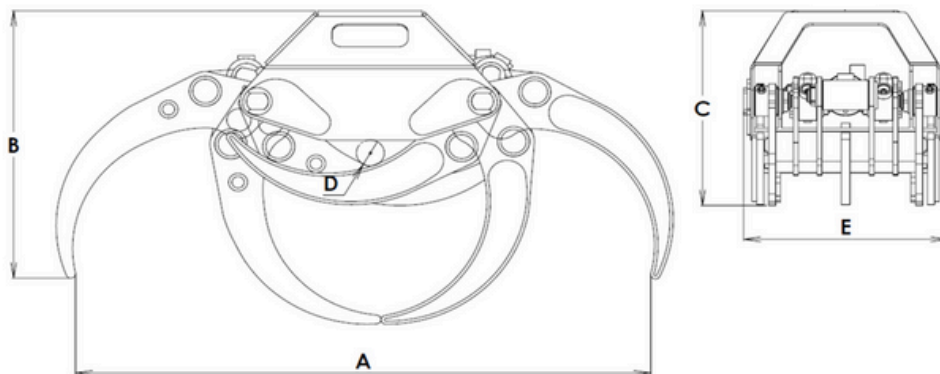

	TG 16 SR4-50	TG 16 SR4	TG 16 PROSR4	TG 22 PROSR4	TG 25 SR3	TG 25 SR4-W	TG 25 PROSR4	TG 28 SR3	TG 28 SR4	TG 35 SR4	TG 42 SR4	TG 55 SR4
A	950	950	950	1225	1490	1460	1370	1500	1500	1890	1895	2425
B	550	550	482	585	637	705	675	730	735	763	912	967
C	420	417	355	440	516	510	495	582	565	594	677	796
D	60	60	47	60	45	45	72	100	95	65	100	150
E	301	301	344	432	432	391	478	508	508	522	533	635

TG SR 5/7

Kestävä ja vankkarakenteinen Hardox® energiakoura viidellä tai seitsemällä piikillä.
Todellinen monitoimikoura.

Yhtenäiset ohjaintangot Hardox®-materiaalista
(TG 28 SR5 ja sitä suuremmat
+ koko PRO-sarja)

Sylinteri, jossa on kaksinkertaiset männänvarren tiivistet korkeaa painetta varten. Extra vahvistettu runko kaivinkonekäyttöön.



MODEL SPECIFICATIONS	Kg	m³	Bar	l/min	kN	ton	tm	tm	ton	ton		
TG 12 SR5	60	0,12	200	30	8	0,8	2,5	4	1-3	-	-	
TG 16 SR5	75	0,16	200	35	16,7	1	3	5	1-3	-	-	
TG 16 PRO SR5	81	0,16	200	35	7,25	2	4	7	1-6	1-4	Yes	
TG 16 PRO SR7	88	0,16	200	35	7,25	2	4	7	1-6	1-4	Yes	
TG 22 PRO SR5	156	0,20	250	40	14,5	3	5	10	4-10	4-6	Yes	
TG 25 PRO SR5	230	0,225	250	50	14,5	4	10	15	6-12	6-8	Yes	
TG 28 SR5	306	0,30	250	50	16,6	5	12	30	8-16	8-12	Yes	
TG 35 SR5	393	0,38	250	60	17,2	7	15	35	10-20	10-14	Yes	
TG 42 SR5	480	0,50	250	60	21,8	8	20	40	12-22	12-16	Yes	
TG 55 SR5	910	0,65	250	70	24,2	10	30	-	14-25	14-18	-	

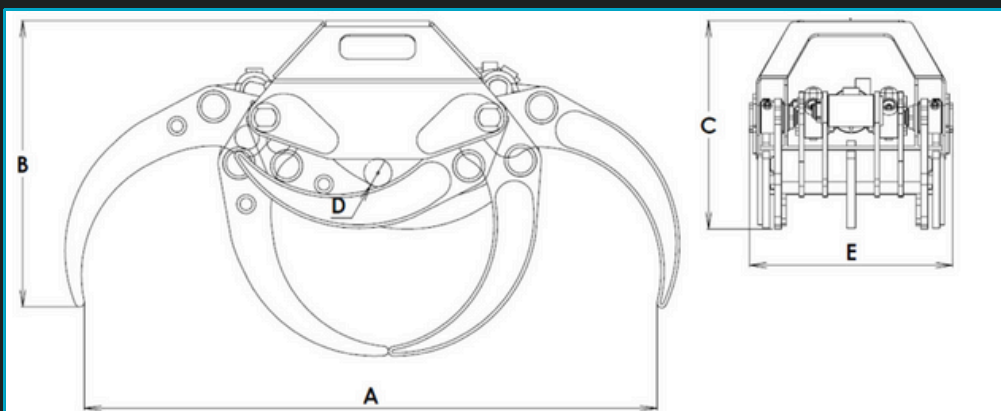

	TG 12 SR5	TG 16 SR5	TG 16 PROSR5	TG 16 PROSR7	TG 22 PROSR5	TG 25 PROSR5	TG 28 SR5	TG 35 SR5	TG 42 SR5	TG 55 SR5
A	810	933	950	950	1225	1370	1500	1890	1895	2425
B	550	590	482	482	585	675	735	763	912	967
C	350	400	355	355	440	495	565	594	677	796
D	38	60	47	50	60	72	95	65	100	150
E	273	287	344	344	432	478	508	522	533	635

TG UG 7/9

Kestävä ja vankkarakenteinen Hardox® energiakoura seitsemällä tai yhdeksällä piikillä. Todellinen monitoimikoura, jolla onnistuu kiven, puun ja jätteen käsittely.

TG 22 UG/9 mallissa yhtenäiset ohjaintangot Hardox® -teräksestä.

Sylinteri, jossa on kaksinkertaiset männänvarren tiivisteet korkeaa painetta varten. Sopii 4-10 ton kaivinkoneille

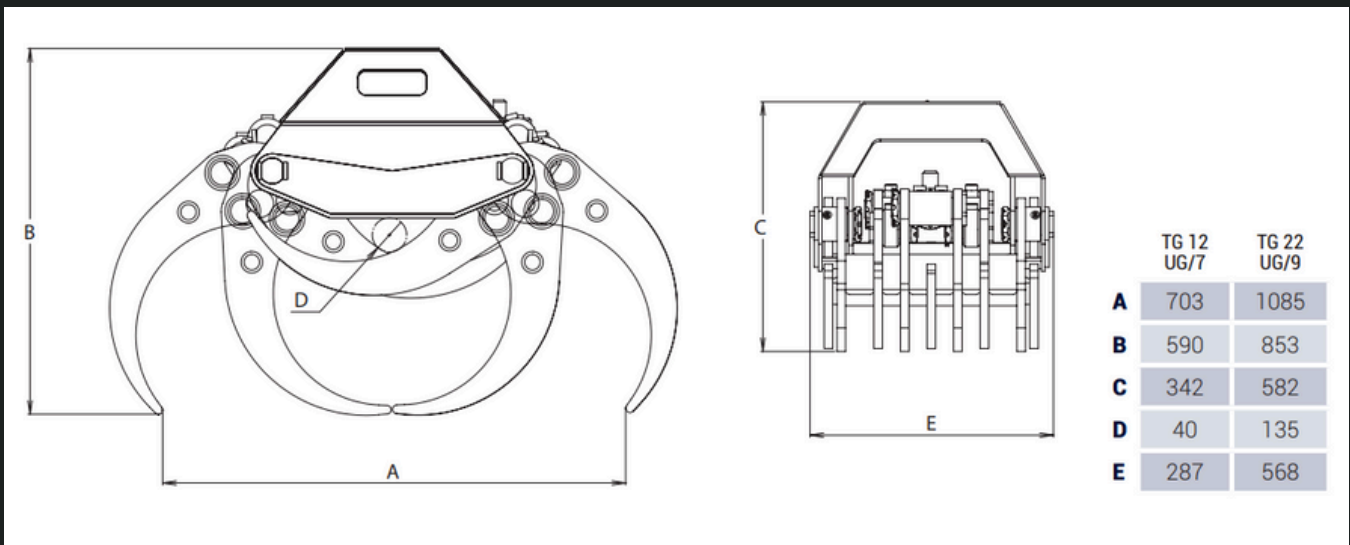

MODEL SPECS.	Kg	m³	Bar	l/min	kN	ton	tm	tm	ton	ton	ton
TG 12 UG/7	56	0,12	200	30	8	0,6	2	-	0,5-2	-	-
TG 22 UG/9	298	0,22	250	60	17	3	10	-	4-10	4-7	-

TG GX 5/7

Lähes tuhoutumaton koura erittäin vahvalla rungolla ja voimakkailta piikeillä.

Saatavana viidellä tai seitsemällä piikillä.

Soveltuu hyvin myös raivaustöihin. Voidaan varustaa sahayksiköllä.

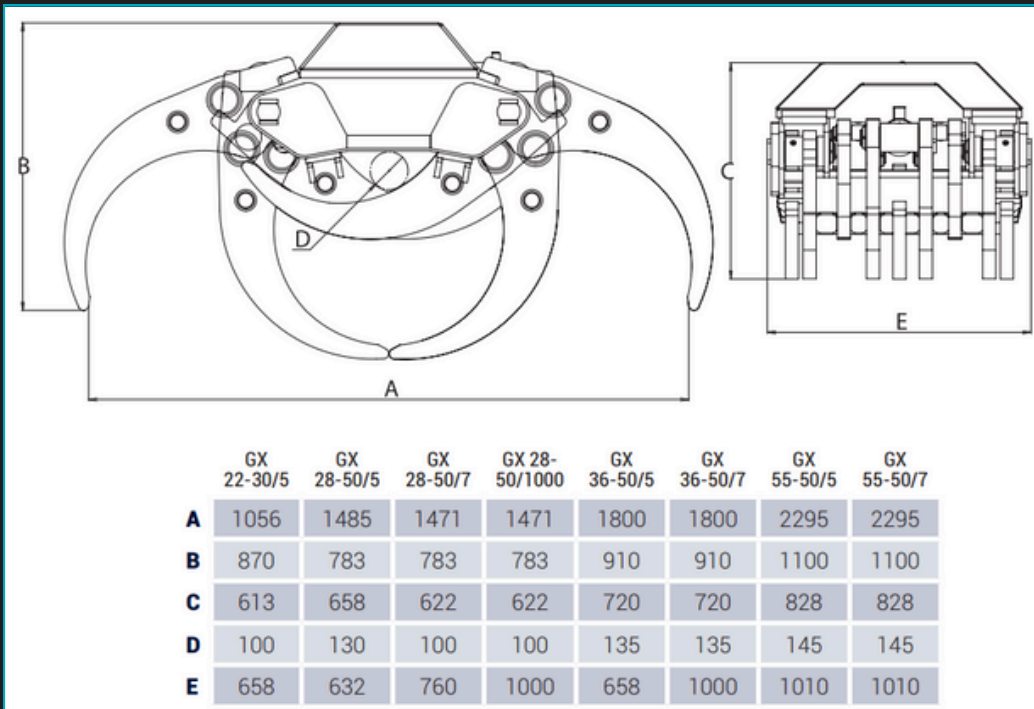

MODEL SPECS.	Kg	m³	Bar	l/min	kN	ton	tm	tm	ton	ton	
GX 22-30/5	405	0,22	250	60	17	4	-	-	6-12	6-10	-
GX 28-50/5	490	0,28	350	60	20	8	-	-	12-20	12-18	-
GX 28-50/7	557	0,28	350	60	20	8	-	-	12-20	12-18	-
GX 28-50/1000	575	0,28	350	60	20	8	-	-	12-20	12-18	-
GX 36-50/5	727	0,36	350	60	20,5	10	-	-	18-30	18-24	-
GX 36-50/7	860	0,36	350	60	20,5	10	-	-	18-30	18-24	-
GX 55-50/5	1660	0,50	350	70	50	12	-	-	22-45	22-32	-
GX 55-50/7	1805	0,50	350	70	50	12	-	-	22-45	22-32	-

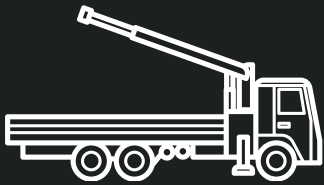

Kuljetus ja Rakennusala

Lastaus- ja Purkukourat
Sora- ja Maakahmarit
Riipukkeet ja Rotaattorit
Nostokoukut



Jätehuolto ja Kierrätys

Kierrätyskourat
Lajittelukourat
Energiakourat

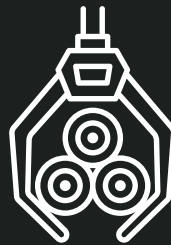

Metsänhoito

Puukourat
Sahakourat
Risukourat
Kuormainvaa'at

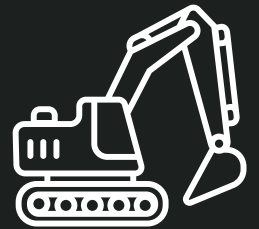

Maanrakennus ja Maansiirtotyöt

Purkukourat
Kivikourat
Pylväskourat
Puu- ja Energiakourat



+358 40 841 8479



sctservice.fi



Mursketie 1, 21420 Lieto